

ECO Manual

FM01 13/10

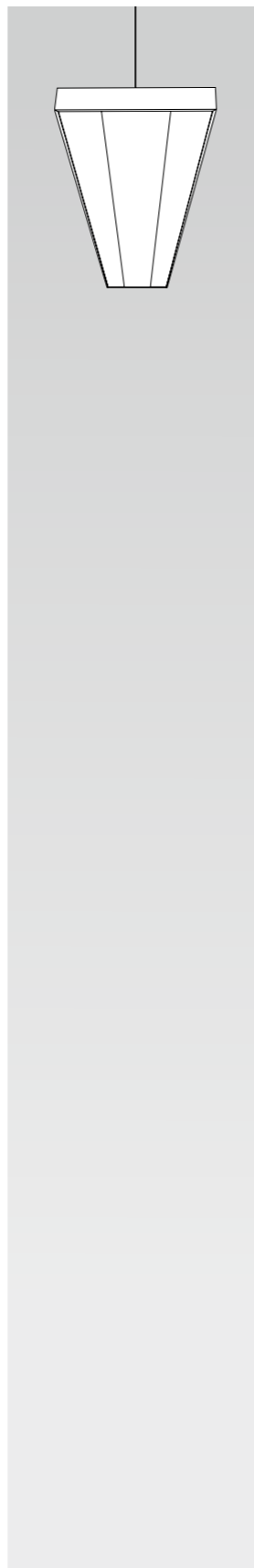
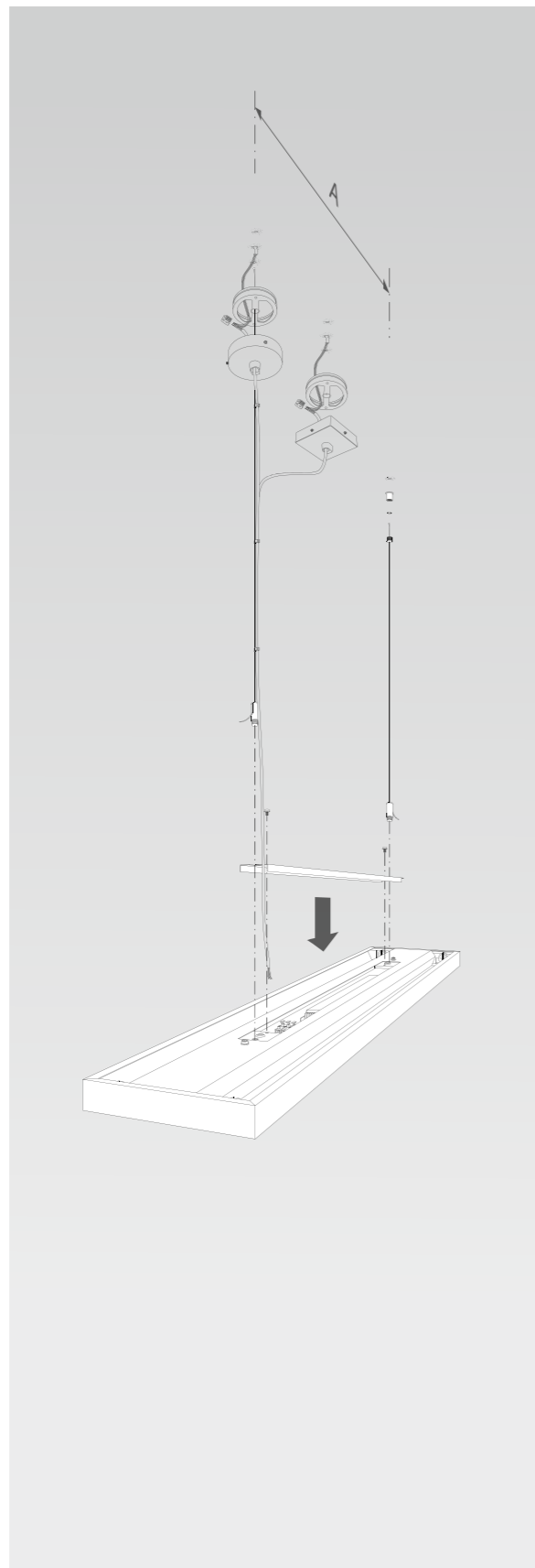
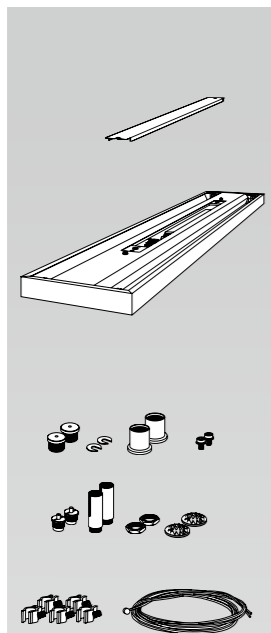

T16 28/54 W 700 mm
T16 35/49/80 W 1000 mm

ECO Manual

FM01 13/10

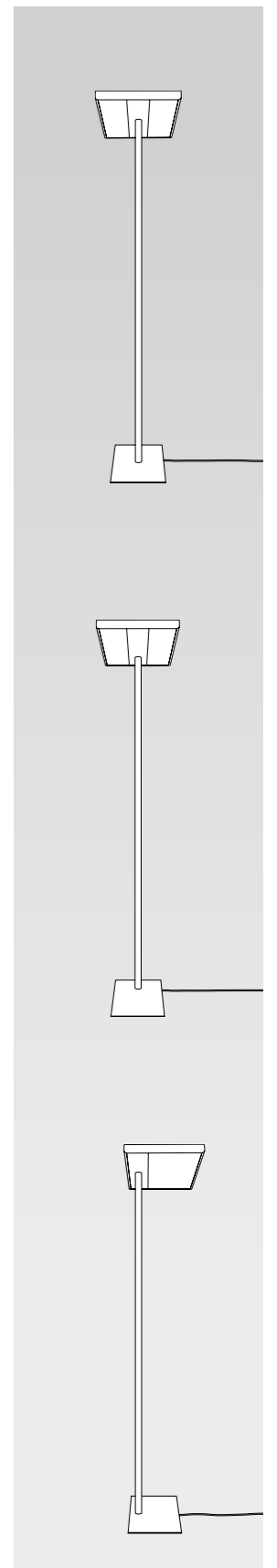
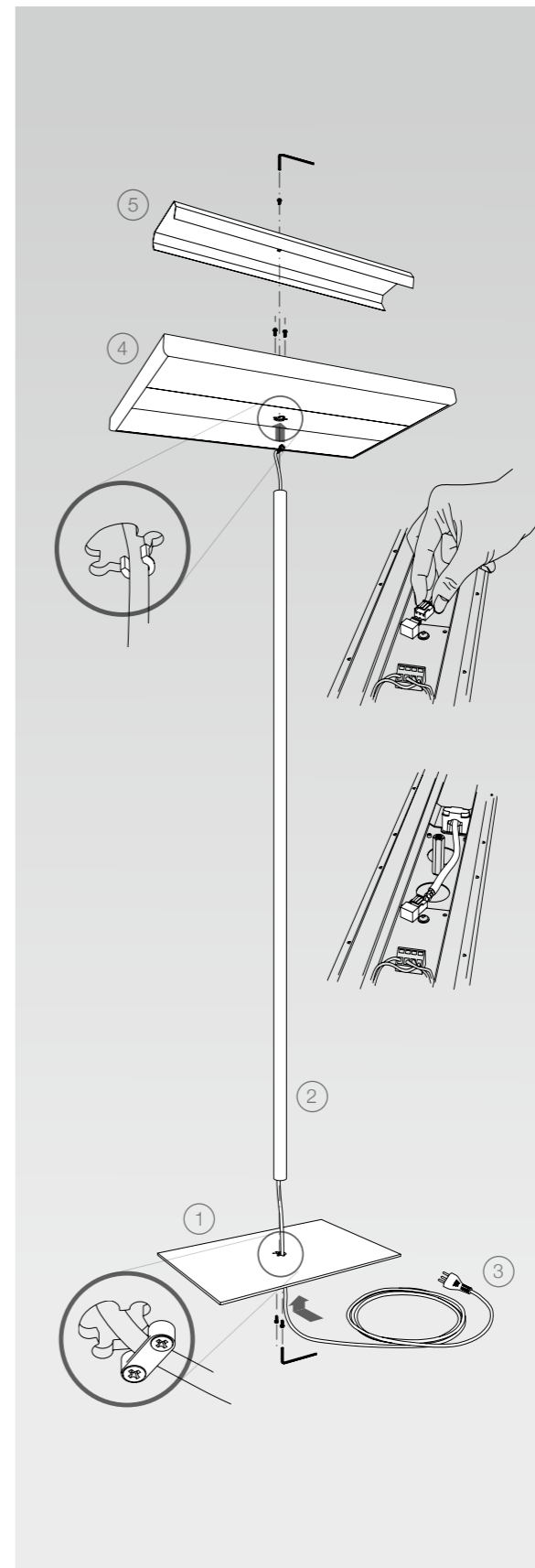
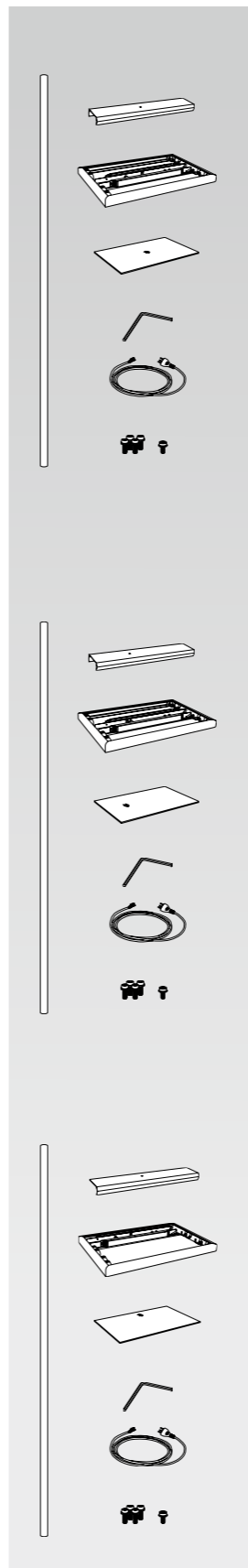

Die Produkte-Abbildungen und Beschreibungen entsprechen dem Stand zum Zeitpunkt der Drucklegung. Technische, formale oder massliche Änderungen sowie Irrtümer sind vorbehalten. The product images and description correspond to the state at time of printing. Technical, formal or dimensional information are subject to change. Les illustrations et descriptifs correspondent aux spécifications en vigueur lors de l'impression. Des corrections techniques, formelles et dimensionnelles pourront être apportées ultérieurement.

Die Produkte-Abbildungen und Beschreibungen entsprechen dem Stand zum Zeitpunkt der Drucklegung. Technische, formale oder massliche Änderungen sowie Irrtümer sind vorbehalten. The product images and description correspond to the state at time of printing. Technical, formal or dimensional information are subject to change. Les illustrations et descriptifs correspondent aux spécifications en vigueur lors de l'impression. Des corrections techniques, formelles et dimensionnelles pourront être apportées ultérieurement.

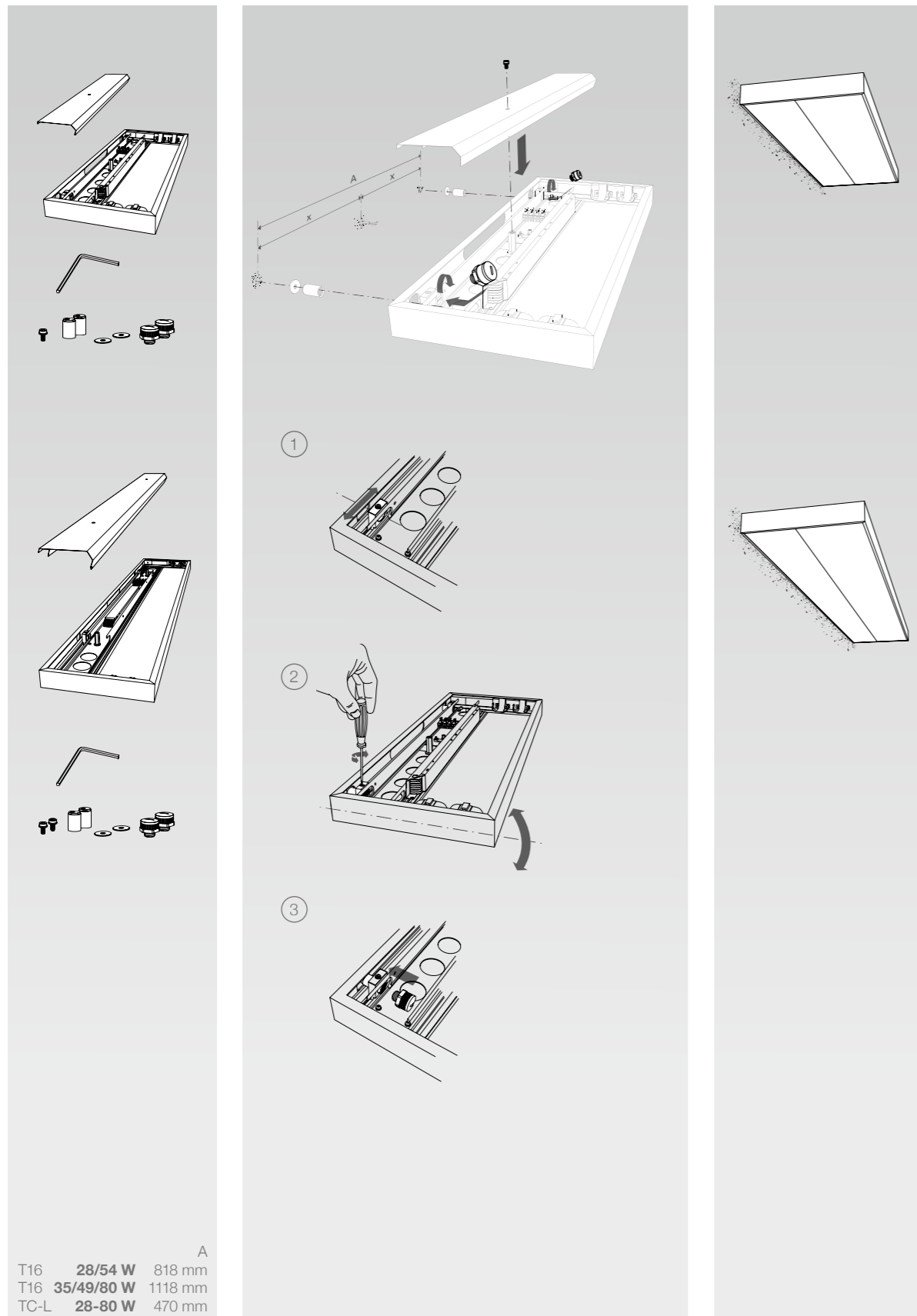

		A
T16	28/54 W	818 mm
T16	35/49/80 W	1118 mm
TC-L	28-80 W	470 mm

Die Produkte-Abbildungen und Beschreibungen entsprechen dem Stand zum Zeitpunkt der Drucklegung. Technische, formale oder massliche Änderungen sowie Irrtümer sind vorbehalten. The product images and description correspond to the state at time of printing. Technical, formal or dimensional information are subject to change. Les illustrations et descriptifs correspondent aux spécifications en vigueur lors de l'impression. Des corrections techniques, formelles et dimensionnelles pourront être apportées ultérieurement.

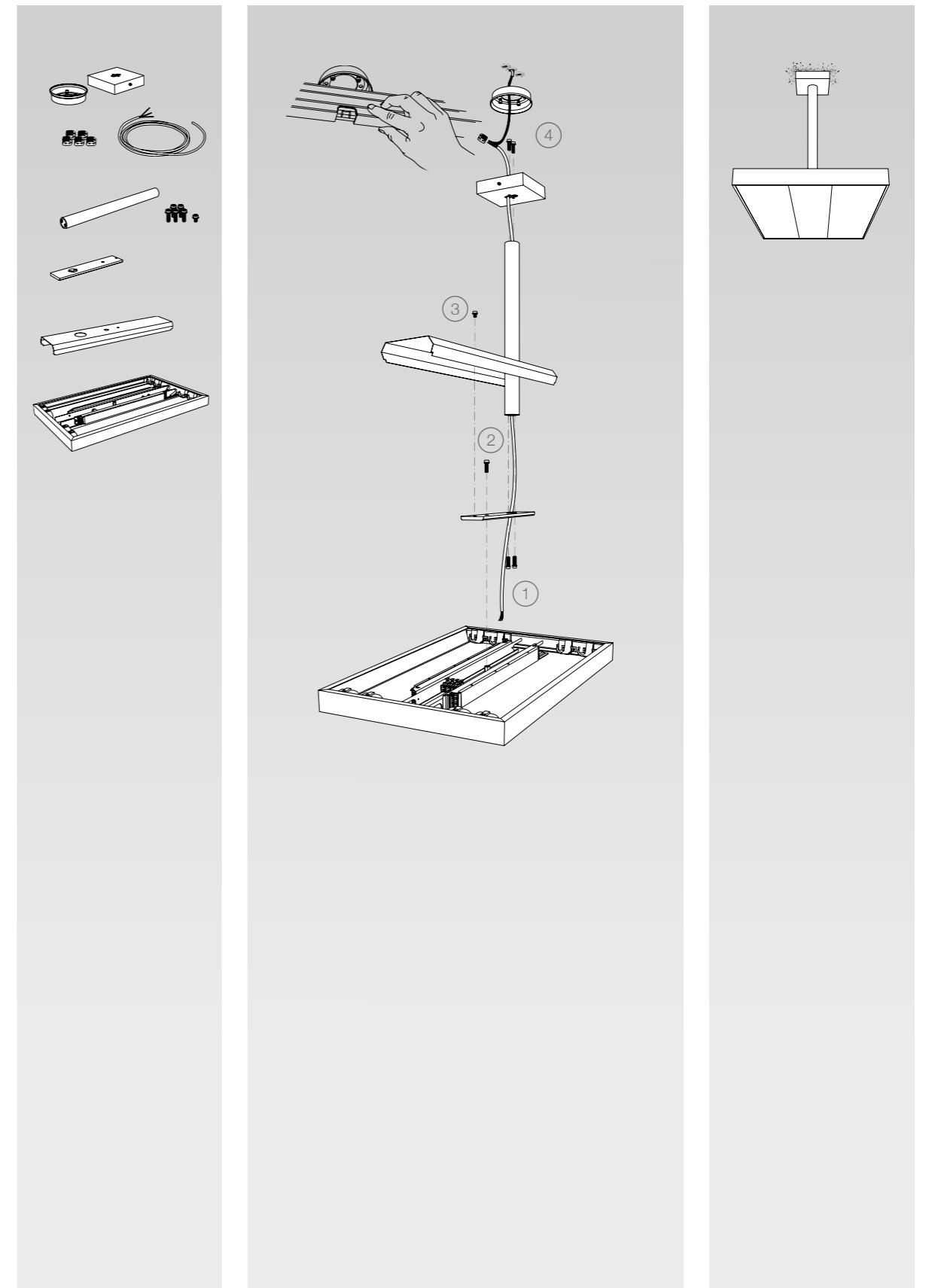

Die Produkte-Abbildungen und Beschreibungen entsprechen dem Stand zum Zeitpunkt der Drucklegung. Technische, formale oder massliche Änderungen sowie Irrtümer sind vorbehalten. The product images and description correspond to the state at time of printing. Technical, formal or dimensional information are subject to change. Les illustrations et descriptifs correspondent aux spécifications en vigueur lors de l'impression. Des corrections techniques, formelles et dimensionnelles pourront être apportées ultérieurement.